

Gebruikershandleiding  
Wasdroger

HWD80-B14979  
HWD100-B14979  
HWD120-B14979

NL

**Haier**

## Dank u voor uw aankoop van dit Haier product.

Lees deze handleiding grondig voor u het apparaat in gebruik neemt. De handleiding bevat belangrijke informatie die u zal helpen uw apparaat optimaal te gebruiken en het veilig en correct te installeren, gebruiken en onderhouden.

Bewaar deze handleiding zodat u hem steeds kunt raadplegen voor het veilig en correct gebruik van het apparaat.

Als u het apparaat verkoopt, wegschenkt, of achterlaat wanneer u verhuist, moet u deze handleiding ook meegeven zodat de nieuwe eigenaar vertrouwd kan raken met het apparaat en de veiligheidswaarschuwingen.

### Legende



**Waarschuwing - Belangrijke veiligheidsinformatie**



Algemene informatie en tips



Milieu-informatie

### Verwijdering



Help het milieu en de gezondheid te beschermen. Plaats de verpakking in de geschikte containers om het te recyclen. Help afval van elektrische en elektronische apparaten recyclen. Gooi apparaten die voorzien zijn van dit symbool niet weg met huishoudelijk afval. Retourneer het product naar uw lokale instelling of neem contact op met uw gemeentelijk kantoor.



### **WAARSCHUWING!**

#### **Risico op letsels of verstikking!**

Ontkoppel het apparaat van het netwerk. Snijd het netsnoer door en verwijder het. Verwijder de scharnieren om te vermijden dat kinderen of huisdieren in het apparaat vastgeklemd kunnen raken.



### **WAARSCHUWING!**

Het apparaat mag niet van stroom worden voorzien via een extern schakelsysteem, zoals ene timer, of aangesloten op een circuit dat doorgaans in of uit wordt geschakeld via een nutsvoorziening.

1-Veiligheidsinformatie.....	4
2-Productbeschrijving.....	9
3-Bedieningspaneel.....	10
4-Programma's.....	16
5-Verbruik.....	17
6-Dagelijks gebruik.....	18
7-Milieuvriendelijk wassen.....	25
8-Zorg en reiniging.....	26
9-Probleemoplossen.....	29
10-Installatie.....	33
11-Technische gegevens.....	37
12-Klantendienst.....	39

Voor u het apparaat de eerste maal inschakelt, moet u het veiligheidsadvies lezen!:



## WAARSCHUWING!

### Voor de eerste ingebruikname

- ▶ Zorg ervoor dat er geen schade is opgetreden tijdens het transport.
- ▶ Zorg ervoor dat alle transportbouten verwijderd zijn.
- ▶ Verwijder alle verpakking en buiten de buurt van kinderen bewaren.
- ▶ Het apparaat moet altijd door minimum twee personen worden gedragen omdat het zo zwaar is.

### Dagelijks gebruik

- ▶ Dit apparaat mag worden gebruikt door kinderen van 8 jaar en ouder en personen met een verminderde fysiek, gevoelsmatig en mentaal vermogen of een gebrek aan ervaring en kennis als ze onder toezicht staan of instructies krijgen met betrekking tot het veilige gebruik van het apparaat en de betrokken risico's.
- ▶ Houd het apparaat uit de buurt van kinderen jonger dan 3 jaar oud tenzij ze onder constant toezicht staan.
- ▶ Kinderen mogen niet spelen met het apparaat.
- ▶ Laat kinderen of huisdieren niet dichtbij het apparaat komen als de deur geopend is.
- ▶ Bewaar alle wasmiddelen uit de buurt van kinderen.
- ▶ Sluit ritssluitingen, bevestig losse draden en let erop dat kleine items niet verstrikt kunnen raken. Indien noodzakelijk moet u een zak of net gebruiken.
- ▶ U mag niet op het apparaat drukken of het gebruiken op blote voeten of met natte of vochtige handen of voeten.
- ▶ U mag het apparaat niet afdekken of omwikkelen tijdens de werking of achteraf zodat eventueel vocht kan verdampen.
- ▶ U mag geen zware voorwerpen of bronnen van warmte of vocht bovenop het apparaat plaatsen.
- ▶ Gebruik of bewaar geen ontvlambaar wasmiddel of stomerij reinigingsmiddel dichtbij het apparaat.
- ▶ Was geen kledingstukken die behandeld werden met oplosmiddelen in het apparaat zonder ze vooraf in de lucht te hebben laten drogen.

**WAARSCHUWING!****Dagelijks gebruik**

- ▶ U mag de stekker niet verwijderen of invoeren in de aanwezigheid van ontvlambaar gas
- ▶ U mag schuimrubber of sponsachtig materiaal wassen in heet water.
- ▶ U mag geen wasgoed wassen dat vuil is met bloem.
- ▶ U mag de lade met het wasmiddel niet openen tijdens een wascyclus.
- ▶ Druk niet op de deur tijdens een wascyclus. Ze wordt namelijk heet.
- ▶ U mag de deur niet openen als het waterniveau zichtbaar is door het kijkvenster.
- ▶ U mag de deur niet open forceren. De deur is uitgerust met een zelfgrendelend mechanisme en ze opent kort aan het einde van de wasprocedure.
- ▶ Schakel het apparaat uit na elk programma en voor u routine onderhoudswerken uitvoeren. Verwijder de stekker uit het stopcontact om elektriciteit te besparen en uit veiligheidsoverwegingen.
- ▶ U mag nooit aan het netsnoer trekken om de stekker uit het stopcontact te verwijderen.
- ▶ Zorg ervoor dat de ruimte droog is en goed geventileerd. De omgevingstemperatuur moet tussen 5°C en 35°C zijn.
- ▶ U mag de ventilatieopeningen niet afdekken onderaan door een tapijt of iets gelijkaardigs.
- ▶ Houd de zone rond het apparaat vrij van stof en pluis.
- ▶ Zorg ervoor dat er geen wasgoed in het apparaat aanwezig is en dat er geen huisdieren of kinderen in de buurt zijn.
- ▶ U mag enkel textiel drogen dat gewassen werd in water.
- ▶ Zorg ervoor niet meer dan de nominale lading te laden.
- ▶ Verwijder alle voorwerpen zoals aanstekers en lucifers uit de zakken.
- ▶ Gebruik wasverzachtters of gelijkaardige producten zoals gespecificeerd op de verpakking van de fabrikant.

- ▶ Merk op dat het laatste gedeelte van de droogcyclus wordt uitgevoerd zonder warmte (afkoelcyclus) om zeker te zijn dat de kledingstukken aan een temperatuur blijven waardoor ze niet beschadigd worden.
- ▶ Laat het apparaat niet zonder toezicht als het gedurende een bepaalde periode ingeschakeld is. Als een lange afwezigheid gepland is, moet de droogcyclus worden onderbroken door het apparaat uit te schakelen en de stekker te ontkoppelen.
- ▶ Schakel het apparaat niet uit als de droogcyclus beëindigd is tenzij alle items snel kunnen worden verwijderd en verspreid zodat ze kunnen afkoelen.



## WAARSCHUWING!

### Dagelijks gebruik

U mag de volgende items niet drogen in het apparaat:

- ▶ Items die ongewassen zijn.
- ▶ Items die vervuild zijn met brandbare stoffen zoals kookolie, aceton, alcohol, benzine, petroleum, kerosine, vlekkenverwijderaars, terpentijn, was, wasverwijderaars of andere chemicaliën. De dampen kunnen brand of een explosie veroorzaken. Deze items moeten altijd eerst met de hand worden gewassen in warm water met een extra hoeveelheid wasmiddel en daarna gedroogd in de open lucht voor ze te drogen in het apparaat.
- ▶ Items met een vulling (bijv. kussens, jassen) omdat de vulling kan loskomen met het risico het apparaat in brand te steken.
- ▶ Items met een grote hoeveelheid rubber, schuimrubber (latexschuim) of rubber zoals materiaal voor een douchemuts, waterdicht textiel, rubberen items en kledingstukken en kussens met een schuimrubberen vulling.

Schakel het apparaat uit na elk droogprogramma om elektriciteit te besparen en uit veiligheidsoverwegingen.

## Onderhoud & reinigen

- ▶ Zorg ervoor dat kinderen onder toezicht staan als ze het apparaat reinigen of onderhouden.
- ▶ Verwijder de stekker uit het stopcontact voor u onderhoudswerkzaamheden uitvoert.
- ▶ Houd het onderste deel van het kijkvenster schoon en open de deur en de lade met het wasmiddel als het apparaat niet in gebruik is om geurtjes te voorkomen.
- ▶ Gebruik geen waterspray of stoom om het apparaat te reinigen.
- ▶ Als het netsnoer beschadigd is, moet het worden vervangen door de fabrikant, zijn onderhoudsdienst of dergelijk gekwalificeerde personen om ieder risico uit te sluiten.
- ▶ Probeer het apparaat nooit zelf te repareren. Neem contact op met onze klantendienst om reparaties te laten uitvoeren.

## Installatie

- ▶ Zorg voor een locatie die toelaat de deur volledig te openen. Installeer het apparaat niet achter een vergrendelbare deur, een schuifdeur of een deur met scharnieren aan de andere kant van het apparaat want dit beperkt de volledige opening van de deur van het apparaat.
- ▶ Het apparaat moet in een goed geventileerde locatie worden geplaatst. Zorg voor een locatie die toelaat de deur volledig te openen.
- ▶ Installeer het apparaat nooit buiten op een vochtige locatie, of in een locatie waar waterlekken kunnen optreden, zoals onder of dichtbij een wastafel. In het geval van een waterlek moet u de elektrische voeding loskoppelen en de machine natuurlijk laten drogen.
- ▶ Installeer of gebruik het apparaat enkel als de temperatuur hoger is dan 5 °C.
- ▶ Plaats het apparaat niet rechtstreeks op een tapijt of dichtbij een muur of meubelstuk.
- ▶ U mag het apparaat niet blootstellen aan vorst, warmte of direct zonlicht of in de buurt van warmtebronnen (bijv. fornuizen, verwarming).
- ▶ Zorg ervoor dat de elektrische informatie op het naamplaatje overeenstemt met de stroomtoevoer. Zo niet moet u contact opnemen met een elektricien.

- ▶ Gebruik geen multi-stekker adapters of verlengsnoeren.
- ▶ Zorg ervoor dat enkel het geleverde netsnoer en slangenset worden gebruikt.
- ▶ Zorg ervoor dat het netsnoer en de stekker niet beschadigd zijn. Indien beschadigd moet het worden vervangen door een elektricien.
- ▶ Gebruik een afzonderlijke aardgeleider voor de voeding die eenvoudig toegankelijk moet zijn na de installatie. Het apparaat moet geaard worden. **Enkel voor het VK:** Het netsnoer van het apparaat is uitgerust met een driepolige stekker (aarding) die past in een driepolige (geaarde) stekker. Snij de derde pin (aarding) nooit weg of demonteer ze niet. De stekker moet ook na de installatie toegankelijk zijn.
- ▶ Zorg ervoor dat de naden en de verbindingen van de slang stevig zijn aangebracht en dat er geen lekken zijn

## Beoogd gebruik

Dit apparaat is enkel bedoeld voor wasgoed dat in de wasmachine mag worden gewassen. U moet altijd de instructies volgen vermeld op het etiket van elk kledingstuk. Het is uitsluitend bedoeld voor gebruik binnen in huis. Het is niet bedoeld voor commercieel of industrieel gebruik.

Wijzigingen aan het apparaat zijn niet toegelaten. Onbedoeld gebruik kan gevaar en het verlies van de garantie en aansprakelijkheidsclaims betekenen.



**i** **Opmerking:**

Omwille van technische wijzigingen en uiteenlopende modellen kunnen de illustraties in de volgende hoofdstukken verschillen van uw model.

## 2.1 Afbeelding van het apparaat

Voorzijde (Afb. 2-1):



- |                                     |                         |
|-------------------------------------|-------------------------|
| 1 Wasmiddel /<br>Wasverzachter lade | 5 Sluitring deur        |
| 2 Werktop                           | 6 Onderhouds-<br>luik   |
| 3 Programma selectie-<br>schakelaar | 7 Instelbare<br>voetjes |
| 4 Paneel                            |                         |

Achterzijde (Afb. 2-2):

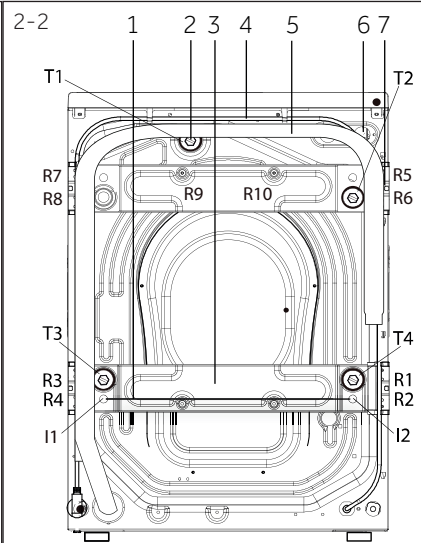

- 1 Metalen staaf (I1 - I2)
- 2 Transportbouten (T1-T4)
- 3 Versterking achterpaneel  
(HWD80:1 st.;HWD100/120:2 st.)
- 4 Netsnoer
- 5 Afvoerslang
- 6 Waterinlaatklep
- 7 Schroeven versterking achterpaneel  
(HWD80:4 st., R1-R4;HWD100/120:10 p c s  
,R1-R10)

## 2.2 Accessoires

Controleer de accessoires en literatuur op basis van de onderstaande lijst (Afb. 2-3):

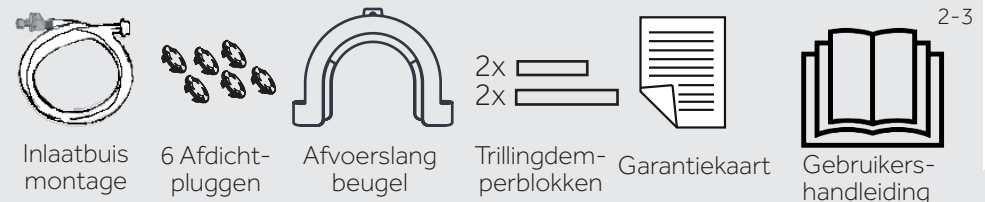

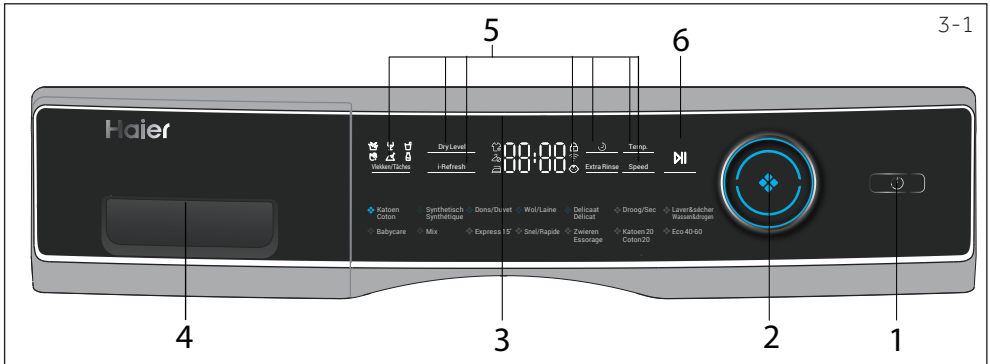

- 1 Aan/Uit knop
- 2 Programma selectie-schakelaar
- 3 Scherm
- 4 Wasmiddel/wasverzachter
- 5 Functieknoppen
- 6 "Start/Pause" knop

## **Opmerking: Geluidssignaal**

In de volgende situaties weerklinkt een geluidssignaal: ▶ aan het einde van een programma

- ▶ wanneer een knop wordt ingedrukt
- ▶ wanneer men aan de programma selectieschakelaar draait

Het geluidssignaal kan indien noodzakelijk worden gedeselecteerd; zie DAGELIJKS GEBRUIK (zie P19 6.13).

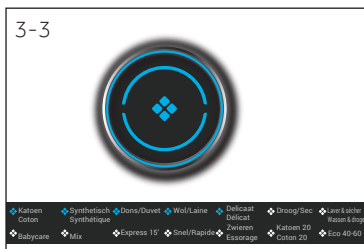
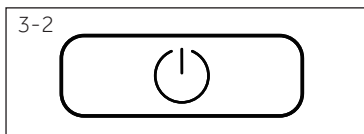

### 3.1 Aan-uit knop

Druk zacht op de knop (Afb. 3-2) om in te schakelen. Het scherm licht op, de indicator van de "Start/Pause" knop begint te knipperen. Raak de knop opnieuw aan gedurende ca. 2 seconden om uit te schakelen. Als er geen onderdeel van het paneel of programma wordt ingeschakeld, zal de machine automatisch uitschakelen.

### 3.2 Programma selectieschakelaar

Met kan één van 14 programma's selecteren met de knop (Afb. 3-3). Het LED-lampje van het programma licht op en de standaardinstellingen worden weergegeven.

### 3.3 Scherm

Het scherm (Afb. 3-4) geeft de volgende informatie weer:

- ▶ Was- en droogtijd
- ▶ Eindtijd startuitstel
- ▶ Foutcodes en onderhoudsinformatie
- ▶ Functieknoppen en "Start/Pause" knop

### 3.4 Wasmiddel lade

Open de lade van de dispenser, er zijn drie compartimenten zichtbaar (Afb. 3-5):

- 1: Vak voor poeder en vloeibaar wasmiddel
- 2: Wasmiddel klep selectie, til omhoog voor poeder-wasmiddel, houd het omlaag voor vloeibaar wasmiddel.
- 3: Vak voor het wasmiddel
- 4: Vak voor de wasverzachter
- 5: Vergrendeling tab, druk deze omlaag om de lade van de dispenser te verwijderen.

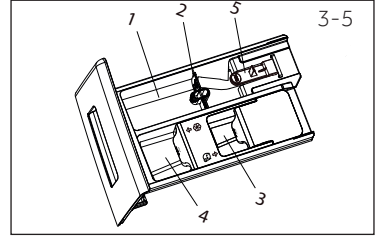

De aanbeveling van het type wasmiddelen **is geschikt voor uiteenlopende wastemperaturen**. Raadpleeg de handleiding van het oplosmiddel (zie P17).

### 3.5 Functieknoppen

De functieknoppen (Afb. 3-6) schakel bijkomende opties in voor het geselecteerde programma voor de start van het programma. De betrokken indicatoren worden weergegeven.

Als het apparaat wordt uitgeschakeld of een nieuw programma ingesteld, worden alle opties uitgeschakeld.

Als een knop meerdere opties heeft, kan de gewenste optie worden geselecteerd door de knop achtereenvolgens in te drukken.

Dit zijn druktoetsen. Als ze dof licht weergeven, is de functie niet geselecteerd, als ze helder licht weergeven, is de functie geselecteerd.

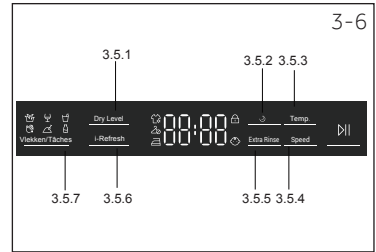

## Opmerking: Fabrieksinstellingen

Voor een optimaal resultaat in elk programma heeft Haier goed gedefinieerde specifieke standaardinstellingen. Als er geen speciale vereiste is, worden standaardinstellingen aanbevolen.

### 3.5.1-Functieknop "Startuitstel"

Druk op deze knop (Afb. 3-7) om het programma te starten met startuitstel. Het eindtijd startuitstel kan worden verhoogd in stappen van 30 minuten van 0,5-24u. Bijvoorbeeld, scherm ui **6:30** betekent dat de cyclus zal eindigen binnen 6 uur en 30 minuten. Druk op de "Start/Pauze"-knop om met uitstel te starten. Het is niet van toepassing op het programma "Centrifugeren",

"Vernieuwen" en Eco 40-60.

De hoeveelheid uitstel moet meer zijn dan de duur van het wasprogramma. Anders zal het programma direct starten.



## **Opmerking: Vloeibaar wasmiddel**

Als u vloeibaar wasmiddel gebruikt, wordt het afgeraden het startuitstel in te schakelen.

3-8



### **3.5.2 Functieknop "Extra Rinse"**

Raak deze knop (Afb. 3-8) aan om het wasgoed intensiever te spoelen met fris water. Dit wordt aanbevolen voor personen met een gevoelige huid. Door de knop meerdere malen aan te raken, kan men één tot drie bijkomende cycli selecteren. Ze verschijnen op het scherm met P--1/P--2/P--3.

### 3.5.3-Functieknop "Temp."

Druk op deze knop (afb. 3-9) om de wastemperatuur van het programma te wijzigen. Als er geen waarde oplicht (het scherm "--"), wordt het water niet opgewarmd.

### 3.5.4-Functieknop "Speed"

Druk op deze knop (Afb. 3-10) om de toeren/minuut van het programma te wijzigen of te deselecteren. Als er geen waarde oplicht op het scherm ("0"), wordt het wasgoed niet gezwierd.

### 3.5.5 Functieknop "Dry Level"

Druk op deze knop (Afb. 3-11) om het droogniveau van het programma te wijzigen of te deselecteren.  
Afb-1 Afb-2 Afb-3

**Afb-1:** Raak de Dry Level knop aan. Deze zal oplichten en dat betekent dat de kleding onmiddellijk kan worden opgeborgen na het drogen.

**Afb-2:** Raak de Dry Level knop aan. Deze zal oplichten en dat betekent dat de kleding onmiddellijk kan worden gedragen na het drogen.

**Afb-3:** Raak de Dry Level knop aan. Deze zal oplichten en dat betekent dat de kleding kan worden gestreken na het drogen.

**Afb-1 Afb-2 Afb-3** Lichten gelijktijdig op en dit geeft de vaste droogtijd weer.

### 3.5.6 Functieknop "i-Refresh"

Raak deze knop aan (Afb. 3-12); het programma kan worden geselecteerd, het i-Refresh pictogram zal oplichten en de indicator in het middel van de knop is ingeschakeld. Gebruikers selecteren een andere "i-Refresh" tijd van de functie in overeenstemming met hun eigen behoeften. Ze wordt gebruikt om geurtjes, stof, mijten en vocht te verwijderen.

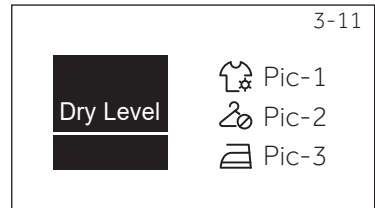
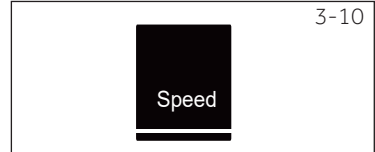
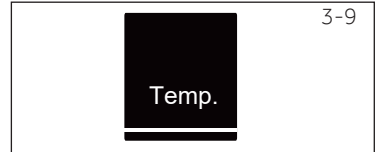

### **Opmerking: i-Refresh tips**

1. U moet ritssluitingen en knopen luiten voor u i-Refresh gebruikt. Kleding met een zelfklevende voering, decoratie (PU zoom, diamant gesp, gesp, pin, metalen decoraties, coating, hangertjes, etc.), zelfsklevers, finaliseer het design van metalen voorwerpen, wees voorzichtig.
2. Als u i-Refresh wilt gebruiken, moet de kleding droog zijn. Als de kleding nat is, moet u ze eerst drogen voor u i-Refresh kunt gebruiken. Als u natte kleding onmiddellijk gebruikt in i-Refresh riskeert u krimpen of vervormen van de kleding.
3. Gebruik een zachte doek om het borduurwerk en decoratie op de kleding te beschermen en krassen op de kleding te voorkomen.
4. Bij kleding met een beugel (zoals de rok van een trouwjurk) moet u de beugel verwijderen voor u het wast.
5. i-Refresh helpt om geurtjes te verwijderen, verstuif niet te veel parfum, verfrisser, etc.
6. Breng niet te veel aan op de kleding. Enkelvoudige verzorging is aanbevolen voor optimale resultaten.
7. Er kan stof achterblijven op de deur en venster na het gebruik van i-Refresh. Wrijf de tussenliggende laag van het venster en het glas in de deur regelmatig.
8. Niet geschikt voor grote donsacks; geschikt voor kleine, korte donsacks.

### 3.5.7 "Vlekken" knop

Druk op deze knop (Afb. 3-13) om speciale functies te selecteren voor vlekken. De symbolen worden verklaard in de volgende tabel.



### 3.6 "Start/Pauze" -knop

Druk zacht op deze knop (Fig. 3-14) om het momenteel weergegeven programma te starten of te onderbreken. Tijdens de instelling en uitvoering van het programma licht het LED-lampje boven de knop op, of indien onderbroken begint het te knipperen.



### 3.7 Kinderslot

Kies een programma en start, raak de knoppen "Speed" en "Start/Stop" aan (Afb. 3-15) gedurende 3 seconden gelijktijdig aan om alle elementen van het paneel te blokkeren tegen inschakeling, paneelweergave . Om te ontgrendelen, moet u de beide knoppen opnieuw aanraken. De kinderslot indicator licht op wanneer het kinderslot is ingeschakeld. De functie is optioneel wanneer de machine werkt.

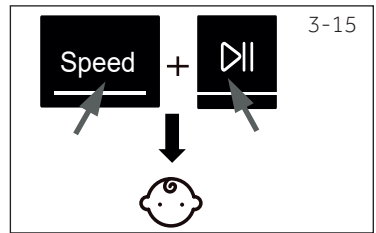

Het scherm geeft **clot** weer (Afb. 3-16) als een knop wordt ingedrukt wanneer het kinderslot ingeschakeld is. De wijziging is niet actief.



• Ja, ○ Optioneel, / Nee

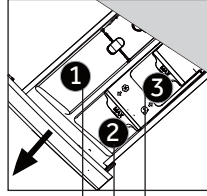

Oplosmiddel compartiment voor:

- ① Wasmiddel
- ② Verzachter of verzorgings-product
- ③ Ontsmetter <sup>3)</sup>

Programma	Max. lading <sup>4)</sup> in kg		Temperatuur in °C <sup>1)</sup>	selec- teer- baar bereik	Voorinstelling			Stoftype	Voorin- gestelde centrifugeersnel- heid in tpm	Functie				
	wassen	drogen			1	2	3			Dry Level	i-Refresh	Extra Rinse	Startuitlet	Vlekken verwij- dering
Katoen	8/10/12	5/6/8	* tot 90	40	•	○	○	Katoen	1400	•	•	•	•	•
Syntheti- sche stoffen	4/5/6	2,5/3/4	* tot 60	40	•	○	○	Synthetische of gemengde stoffen	1200	•	•	•	•	•
Dekbed	2/2,5/3	/	* tot 40	30	•	/	/	Dekbed	800	/	•	•	•	/
Wol	2/2,5/3	/	* tot 40	*	•	/	/	Machine wasbare stof van wol of met wol-inhoud	800	/	•	•	•	/
Delicaat	2/2,5/3	/	* tot 30	30	•	/	/	Delicaat wasgoed en zijde	600	/	•	•	•	/
Drogen	/	5/6/8	/	/	/	/	/	Katoen/Syn- thetisch	/	•	/	/	/	/
Wassen + Drogen	8/10/12	5/6/8	/	/	•	○	○	Katoen/Syn- thetisch	1400	/	/	/	/	/
Babyverzor- ging	4/5/6	2,5/3/4	*tot 90	40	•	○	○	Katoen/Syn- thetisch	1000	•	/	•	•	/
Combinatie	8/10/12	4/5/6	*tot 60	30	•	○	○	Licht vuil gemengd wasgoed van katoen en synthetische stoffen	1000	•	/	•	•	•
Expres 15 min <sup>2)</sup>	1	1	* tot 40	*	•	○	/	Katoen/Syn- thetisch	1000	•	/	•	•	/
Snel	8/10/12	4/5/6	* tot 40	40	•	○	○	Katoen/Syn- thetisch	1000	•	/	•	•	/
Centrifuge- ren	8/10/12	5/6/8	/	/	/	/	/	Alle stoffen	1000	•	/	/	/	/
Katoen 20°C	8/10/12	3/4/6	* tot 20	20	•	○	○	Katoen	1000	•	/	•	•	/
ECO-40-60	8/10/12	/	/	/	•	○	○	/	1400	/	/	/	/	/

\* Water is niet verwarmd.

<sup>1)</sup> Kies 90 °C enkel als wastemperatuur voor hygiënische vereisten.

<sup>2)</sup> Verminder de hoeveelheid wasmiddel omdat de programmaduur kort is.

<sup>3)</sup> Gebruik geen chemische reactie met wasmiddel

<sup>4)</sup> Voor droog wasgoed.

Het ontwerp en de specificaties zijn onderhevig aan wijzigingen zonder voorafgaande kennisgeving om de kwaliteit te verbeteren.

De gebruiker mag geen ontsmetter, wasmiddel of wasverzachter toevoegen aan het i-Refresh programma



De aangeduide verbruikswaarden kan variëren naargelang lokale voorwaarden.

Parameter		Programma			
		Eco 40-60*			Synthetisch
Temperatuur in °C		40°C	60°C	60°C	40°C
Max. lading in kg HWD80-B14979 HWD100-B14979 HWD120-B14979	Wassen	-	-	8/10/12	-
	Drogen	-	-	5/6/8	-
	Energie in kWu	-	-	5,6/6,8/7,9	-
Water in L	Wassen, centrifugeren en drogen	-	-	96/114/122	-
	Enkel voor wassen en centrifugeren	-	-	49/62/65	-
Wasduur in u:min	Wassen en drogen	-	-	11:15/11:55/ 11:25	-
Centrifugeren prestatie in %		-	-	44/52/43	-

\* Standaardprogramma voor de Energie-Etikettering in overeenstemming met 96/60 EU:

Ga naar de Europese standaard testprocedure: Wassen: Selecteer Eco 40 -60, raak de snelheid-toets aan gedurende 5 seconden. Wanneer de temperatuur selecteerbaar is, kunt u de temperatuur en de maximumsnelheid selecteren. Raak de Startknop aan.

Drogen: Selecteer Eco 40 -60, raak de snelheid-toets een aantal maal aan gedurende 5 seconden. Wanneer de temperatuurfunctie selecteerbaar is, selecteert u het Drogen programma, raak Dry Level een aantal maal aan gedurende 5 seconden. Daarna verschijnt "dRoGE", raak de Startknop aan.

De standaard Eco 40-60° katoenprogramma's zijn geschikt om normaal vervuild katoenen wasgoed te wassen. Dit zijn de meest efficiënte programma's voor gecombineerd energie en waterverbruik voor katoenen wasgoed. De gebruikte watertemperatuur kunnen verschillen van de vermelde temperatuur van de cyclus.



### Opmerking: Automatisch gewicht

Het apparaat is uitgerust met een lading herkenning. Met een kleine lading wordt de energie, het water en de wasduur automatisch verminderd in sommige programma's. Het scherm geeft **Auto** weer.

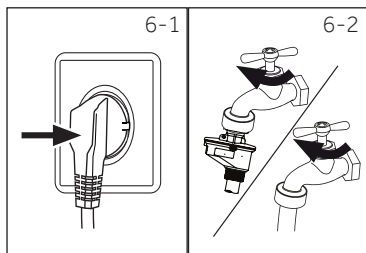

### 6.1 Voeding

Sluit de wasmachine aan op het lichtet (220V tot 240V~/50Hz; afb. 6-1). Raadpleeg ook de sectie INSTALLATIE.

### 6.2 Waterverbinding

- ▶ Voor u de verbinding tot stand brengt, moet u de schoonheid en helderheid van de waterinlaat controleren.
- ▶ Draai de kraan open (afb.6-2).

## **i** Opmerking: Strakheid

Voor gebruik moet u controleren op lekken in de verbindingen tussen de kraan en de inlaatslang door de kraan open te draaien.

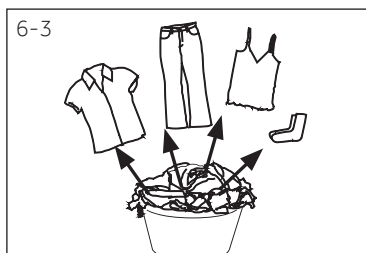

### 6.3 Wasgoed voorbereiden

- ▶ Sorteert de kledij naargelang de stof (katoen, synthetisch, wol of zijde) en hoe vuil ze is (Afb. 6-3). Let op de onderhoudssymbolen op de etiketten.
- ▶ Scheid witte kledij van gekleurde kledingstukken. Was gekleurde textiel eerst met de hand om te controleren of de kleuren verbleken of uitlopen.
- ▶ Maak de zakken leeg (sleutels, munten, etc.) en verwijder hardere decoratieve voorwerpen (bijv. spelden).
- ▶ Kledingstukken zonder zomen, delicaat wasgoed en fijn gewoven textiel zoals fijne gordijnen moeten in een waszak worden geplaatst (handwassen of de stomerij zijn betere opties).
- ▶ Sluit ritssluitingen, velcro bevestigingen en haken, zorg ervoor dat de knoppen stevig zijn aangehaaid.
- ▶ Plaats gevoelige items zoals wasgoed zonder een stevige zoom, delicaat ondergoed en kleine items zoals sokken, riemen, beha's, etc. in een waszak.
- ▶ Ontvouw grote stukken wasgoed zoals beddenlakens, spreien, etc.
- ▶ Draai jeans, gedecoreerde of kleur-intensieve kleding binnenstebuiten; liefst afzonderlijk wasen.

**i** **Opmerking: Speciale tips voor het drogen**

- ▶ Sorteert de kledingstukken naargelang de stof (katoen, kunststof, etc.), het gewenste droogniveau en gelijkmatig resterend vocht. Volg de instructies op het etiket van het wasgoed en droog enkel kledingstukken die drogerbestendig zijn.
- ▶ Zwier het wasgoed aan de maximale zwiersnelheid voor het drogen.
- ▶ U mag niet meer dan 6 kg in de machine laden.
- ▶ Extra grote stukken kunnen buigen. Als het wasgoed onvoldoende droog is, moet u het los maken en opnieuw drogen met het programma DRY.
- ▶ Delicate stoffen die gemakkelijk kunnen krimpen of hun vorm verliezen, net als bijv. zijden kousen, lingerie, etc. mogen niet worden gedroogd met het apparaat. Plaats delicate kledingstukken in een waszak en zorg ervoor dat ze niet te veel worden gedroogd.
- ▶ Truien en breigoed mogen niet worden gedroogd om krimpen te vermijden.

## Onderhoudstabel

### Wassen

	Wasbaar tot 95°C normaal programma		Wasbaar tot 60°C normaal programma		Wasbaar tot 60°C delicaat programma
	Wasbaar tot 40°C normaal programma		Wasbaar tot 40°C delicaat programma		Wasbaar tot 40°C heel delicaat programma
	Wasbaar tot 30°C normaal programma		Wasbaar tot 30°C delicaat programma		Wasbaar tot 30°C heel delicaat programma
	Handwassen max. 40°C		Niet wassen		

### Bleken

	Bleken toegestaan		Enkel zuurstof/ niet-chloor		Niet bleken
--	-------------------	--	--------------------------------	--	-------------

### Drogen

	Trommeldrogen mogelijk normale temperatuur		Trommeldrogen mogelijk lagere temperatuur		Niet trommeldrogen
	Drogen aan de waslijn		Plat drogen		

### Strijken

	Strijken op een maxi- mum temperatuur tot 200 °C		Strijken op een gemiddelde tempe- ratuur tot 150°C		Strijken aan een lage temperatuur tot 110 °C; zonder stoom (stoomstrijken kan onherroepelijke scha- de veroorzaken)
	Niet strijken				

### Professionele textielverzorging

	Stomen in tre- trachlooretheen		Stomen in koolwater- stoffen		Niet stomen
	Professioneel nat reinigen		Niet professioneel nat reinigen		

## 6.4 Het apparaat laden

- ▶ Plaats het wasgoed stuk voor stuk in de trommel
- ▶ Niet overladen. Let op de verschillende maximum lading naargelang het programma! De algemene regel voor de maximale lading: Laat vijftien centimeter tussen de lading en trommel.
- ▶ Sluit het deksel voorzichtig. Zorg ervoor dat er geen wasgoed tussen de deur geklemd raakt.

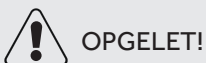

Niet-textiel en kleine, losse items, of items met een scherpe rand kunnen defecten veroorzaken en schade toebrengen aan de kledij en het apparaat.

## 6.5 Het wasmiddel selecteren

- ▶ De efficiëntie en de prestatie van het wasprogramma wordt bepaald door de kwaliteit van het wasmiddel.
- ▶ Gebruik enkel wasmiddel dat is goedgekeurd voor machinewas.
- ▶ Indien noodzakelijk moet u specifieke wasmiddelen gebruiken, bijv. voor synthetische stoffen of wol.
- ▶ Let altijd op de aanbevelingen van de wasmiddel fabrikant.
- ▶ Gebruik geen stoom reinigingsmiddelen zoals trichloroethyleen en gelijkaardige producten.

### Kies het beste wasmiddel

Programma	Type wasmiddel				
	Universeel	Kleur	Delicaat	Speciaal	Wasverzachter
Katoen	L/P	L/P	-	-	o
Synthetische stoffen	-	-	L/P	-	o
Dekbed	-	-	L	L/P	-
Wol	-	-	L/P	L/P	-
Delicaat	-	-	-	L/P	-
Drogen	-	-	-	-	-
Wassen en drogen	L/P	L/P	-	-	o
Babyverzorging	L/P	L/P	-	-	o
Combinatie	L/P	L/P	-	-	o
Espress 15'	L	L	-	-	o
Snel	L/P	L/P	-	-	o
Centrifugeren	-	-	-	-	-
Katoen 20°C	L/P	L/P	-	-	o
ECO 40-60	L/P	L/P	-	-	-

L = gel-/vloeibaar wasmiddel P = poeder wasmiddel O = optioneel - = nee

Als u vloeibaar wasmiddel gebruikt, wordt het afgeraden het startuitstel in te schakelen.

We raden aan de volgende producten te gebruiken:

- ▶ Waspoeder :20°C tot 90°C\* (optimaal gebruik: 40-60°C)
- ▶ Kleur wasmiddel :20°C tot 60°C\* (optimaal gebruik: 30-60°C)
- ▶ Wol/delicaat wasmiddel :20°C tot 30°C\* (= optimaal gebruik:)

\* Kies 90 °C enkel als wastemperatuur voor hygiënische vereisten.

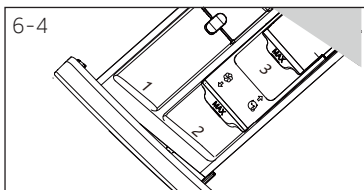

## 6.6 Wasmiddel toevoegen

1. Open de wasmiddellade.
2. Plaats de vereiste chemicaliën in de overeenstemmende compartimenten (Afb. 6-4)
3. Duw de lade zachtjes in.

### **i** Opmerking:

- ▶ Verwijder wasmiddelresten voor de volgende wascyclus uit de wasmiddellade.
- ▶ Gebruik niet te veel wasmiddel of wasverzachter.
- ▶ Volg de instructie op de verpakking van het wasmiddel.
- ▶ Vul het wasmiddel altijd bij net voor het begin van de wascyclus.
- ▶ Geconcentreerd vloeibaar wasmiddel moet worden aangelengd met water voor het wordt toegevoegd.
- ▶ Gebruik geen vloeibaar wasmiddel als "Startuitstel" is geselecteerd.
- ▶ Kies de programma-instellingen zorgvuldig in overeenstemming met de onderhoudsymbolen op alle etiketten en met de programmatabel.

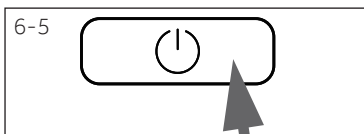

## 6.7 Het apparaat inschakelen

Raak de "Aan/uit"-knop aan om het apparaat in te schakelen (afb. 6-5). Het LED-lampje van de "Start/Pause" knop knippert.



## 6.8 Selecteer een programma

Voor een optimaal wasresultaat selecteert u een programma dat past bij de graad van vervuiling en het type wasgoed.

Draai aan de programmaknop (afb. 6-6) om het gewenste programma te selecteren. Het relevante LED-lampje licht op en de standaardinstellingen worden weergegeven.

### **i** Opmerking: Geurtjes verwijdering

Voor het eerste gebruik raden we aan het programma "COTTON+90 °C"+600rpm te gebruiken zonder lading en met een kleine hoeveelheid wasmiddel in het wasmiddel compartiment (2) of met speciale machinereiniger om mogelijke corrumperende resten te verwijderen.

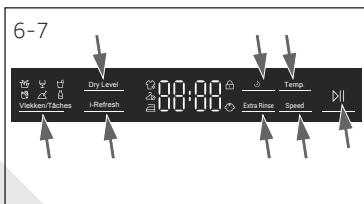

## 6.9 Individuele selecties toevoegen

Selecteer de vereiste opties en instellingen (Afb. 6-7); raadpleeg **BEDIENINGSPANEEL**.

### 6.10 Het wasprogramma starten

Raak de "Start/Pause" knop (Afb. 6-8) aan om het programma te starten. Het LED-lampje van de "Start/Pause" knop knipperen en brandt voortdurend. Het apparaat werkt in overeenstemming met de aanwezige instellingen. Wijzigingen zijn enkel mogelijk door het programma te annuleren.

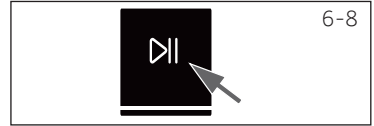

### 6.11 Wasprogramma onderbreken - annuleren

Een actief programma onderbreken drukt u zacht op de "Start/Pause" knop. Het LED-lampje boven de knop knippert. Druk opnieuw op de knop om het programma te hervatten.

Om een actief programma en alle individuele instellingen te annuleren

1. Raak de knop "Start/Pause" knop aan om het actieve programma te onderbreken.
2. Raak de "Power" knop aan gedurende ca. 2 seconden om het apparaat uit te schakelen.
3. Raak de knop "Power" aan om het apparaat in te schakelen, voer het programma Centrifugeren uit en selecteer "geen snelheid" (snelheidslichten zijn uit) om het water af te voeren.
4. Sluit het programma om het apparaat te herstarten, selecteer een nieuw programma en schakel het in.

### 6.12 Na het wassen



#### Opmerking: Deurvergrendeling

- ▶ Uit veiligheidsoverwegingen wordt de deur gedeeltelijk vergrendeld tijdens de wascyclus. Het is enkel mogelijk de deur te openen aan het einde van het programma of na de annulering van het programma (zie bovenstaande beschrijving).
- ▶ In het geval van een hoog waterniveau, een hoge watertemperatuur en tijdens het centrifugeren is het niet mogelijk de deur te openen; **Loc 1** - verschijnt

1. Aan het einde van het programma verschijnt **End**.
2. Het apparaat schakelt automatisch uit.
3. Verwijder het wasgoed zo snel mogelijk voor een goede zorg en om meer kreuken te voorkomen.
4. Schakel de watertoevoer uit.
5. Ontkoppel het netsnoer.
6. Open de deur om de opbouw van vocht en geurtjes te voorkomen. Laat ze open wanneer de machine niet in gebruik is.



#### Opmerking: Stand-bymodus / energiebesparende modus

Het ingeschakelde apparaat schakelt over op de stand-bymodus als het niet wordt ingeschakeld binnen 2 minuten voor de start van het programma of aan het einde van het programma. Het scherm schakelt uit. Dit bespaart energie. Om de stand-bymodus te onderbreken, drukt u op de "Power" knop.



## Opmerking: Afkoelcyclus voor droogcyclus

Het laatste gedeelte van de droogcyclus wordt uitgevoerd zonder warmte om zeker te zijn dat de kledingstukken aan een temperatuur blijven waardoor ze niet beschadigd worden.

### 6.13 De zoemer in- of uitschakelen

Het geluidssignaal kan indien noodzakelijk worden gedeselecteerd:

1. Het apparaat inschakelen.
2. Selecteer het MIX programma.
3. Druk gelijktijdig op de knop "Startuitstel" en "Temp." gedurende ca. 3 seconden. "bEEP OFF" verschijnt en de zoemer wordt uitgeschakeld. Om de zoemer in te schakelen, drukt u deze beide knoppen opnieuw gelijktijdig in. "bEEP On" verschijnt.





## Milieuverantwoordelijk gebruik

### Wassen

- ▶ Voor een optimaal gebruik van energie, water, wasmiddel en de tijdsduur moet u de aanbevolen maximum lading grootte gebruiken.
- ▶ Niet overladen (handbreedte tussenruimte boven wasgoed).
- ▶ Voor licht vervuild wasgoed selecteert u het Express 15' programma.
- ▶ Gebruik exacte doseringen van elk wasmiddel.
- ▶ Kies het laagste geschikte wastemperatuur - moderne wasmiddelen reinigen efficiënt onder 60°C.
- ▶ Verhoog de standaardinstellingen enkel als er veel vlekken zijn.
- ▶ Zwier het wasgoed aan de minimum snelheid als u achteraf een droogprogramma wilt gebruiken.

### Drogen

- ▶ Gebruik de maximale hoeveelheid van ca. 5/6/8 kg.
- ▶ Spreid het wasgoed los in de trommel voor u het droogprogramma start.
- ▶ Gebruik geen wasverzachter tijdens het wassen - het wasgoed wordt pluizig en zacht in het drogerprogramma.

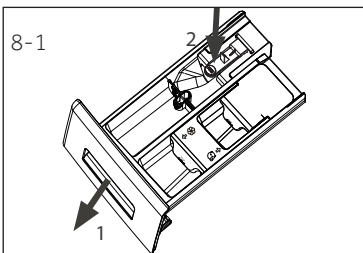

## 8.1 De wasmiddellade reinigen

U moet altijd goed opletten of er geen wasmiddeleresten zijn. Reinig de lade regelmatig (Afb. 8-1):

1. Trek de lade uit tot ze stopt.
2. Druk op de vrijgave knop en verwijder de lade.
3. Spoel daarna de lade tot ze schoon is en plaats de lade opnieuw in het apparaat.



## 8.2 De machine reinigen

- ▶ Verwijder de stekker uit het stopcontact tijdens de reiniging en het onderhoud.
- ▶ Gebruik een zachte doek met vloeibare zeep om de machine behuizing te reinigen (Afb. 8-2) en rubberen onderdelen.
- ▶ Gebruik geen organische chemicaliën of schurende oplosmiddelen.

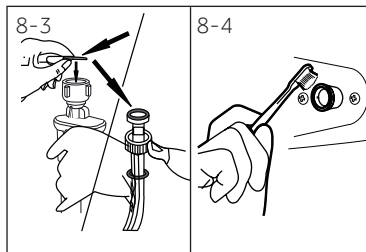

## 8.3 Waterinlaatklep en inlaatklepfilter

Om blokkeringen van de watertoevoerleiding door vaste stoffen zoals kalk te voorkomen, moet u het inlaatklepfilter regelmatig reinigen.

- ▶ Ontkoppel het netsnoer en sluit de watertoevoer.
- ▶ Schroef de waterinlaatslang los aan de achterzijde (Afb. 8-3) van het apparaat en de kraan.
- ▶ Spoel de filters met water en een borstel (afb. 8-4).
- ▶ Voer het filter in en installeer de inlaatslang.

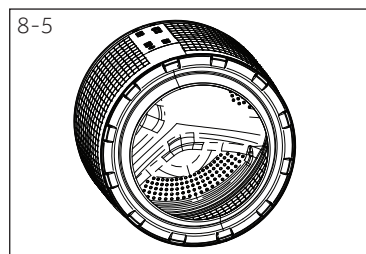

## 8.4 De trommel reinigen

- ▶ Verwijder per ongeluk gewassen items, in het bijzonder metalen onderdelen zoals spelden, munten, etc. uit de trommel (afb. 8-5) omdat ze roestvlekken en schade veroorzaken.
- ▶ Gebruik een chloorvrij reinigingsmiddel om roestvlekken te verwijderen. Observeer de waarschuwingen van de fabrikant van het reinigingsmiddel.
- ▶ Gebruik geen harde voorwerpen of staalwol voor de reiniging.

### 8.5 Lange perioden van inactiviteit

Als het apparaat niet wordt gebruikt gedurende een lange periode:

1. Haal de stekker uit het stopcontact (afb. 8-6).
2. Draai de kraan dicht (afb. 8-7).
3. Open de deur om de opbouw van vocht en geurtjes te voorkomen. Laat de deur open wanneer de machine niet in gebruik is.

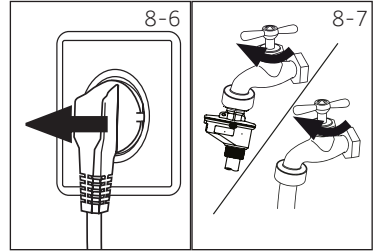

Voor het volgende gebruik moet u het netsnoer, water invoerleiding en afvoerslang zorgvuldig controleren. Zorg ervoor dat alles correct geïnstalleerd is en dat er geen lekken zijn.

### 8.6 Pompfilter

Reinig het filter één maal per maand en controleer het pompfilter bijvoorbeeld als het apparaat:

- ▶ Voert geen water af.
- ▶ Centrifugeert niet.
- ▶ Veroorzaakt abnormaal lawaai tijdens de werking.

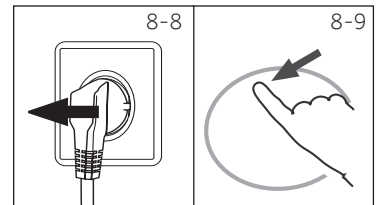

## WAARSCHUWING!

Gevaar van brandwonden! Water in het pompfilter kan heel warm worden! Voor u een handeling uitvoert, moet u het water laten afkoelen.

1. Schakel de machine uit en verwijder de stekker uit het stopcontact (afb. 8-8).
2. Open de service klep. U kunt een muntstuk of een schroevendraaier gebruiken (Afb. 8-9).
3. Gebruik een vlakke container om het uitloogwater op te vangen (Afb. 8-10). Dit kan een grote hoeveelheid water zijn!
4. Verwijder de afvoerslang en houd de uiteinden boven de container (afb. 8-10).
5. Verwijder de afdichtingsstop uit de afvoerslang (afb. 8-10).
6. Nadat u al het water gedraineerd hebt, sluit u de afvoerslang (Afb. 8-11) en brengt u ze opnieuw aan in de machine.
7. Schroef de schroeven los en verwijder het pompfilter tegen wijzerzin (Afb. 8-12).
8. Verwijder verontreinigingen en vuil (Afb. 8-13).

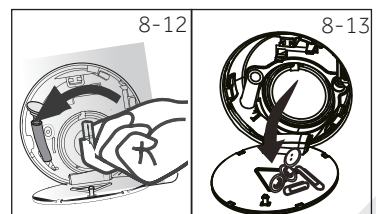
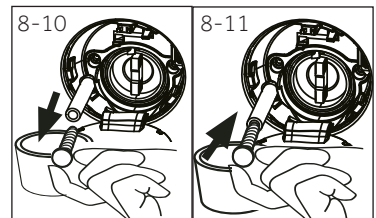

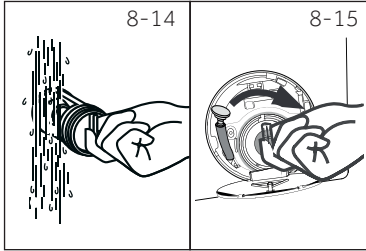

9. Reinig het pompfilter zorgvuldig, bijv. onder stromend water (afb. 8-14).
10. Breng het opnieuw stevig aan (afb. 8-15).
11. Sluit de service klep.



## OPGELET!

- ▶ De afdichting van het pompfilter moet schoon en onbeschadigd zijn. Als het deksel niet volledig aangedraaid is, kan water ontsnappen.
- ▶ Het filter moet aangebracht zijn, zo niet kan dit tot lekken leiden.

Veel van de voorkomende problemen kunt u zelf oplossen zonder specifieke expertise. In het geval van een probleem moet u alle weergegeven mogelijkheden controleren en de onderstaande instructies volgen voor u contact opneemt met de dienst na verkoop. Zie KLANTENDIENST.



## WAARSCHUWING!

- ▶ Voor ieder onderhoud moet u het apparaat uitschakelen en de stekker verwijderen uit het stopcontact.
- ▶ Elektrische apparaten mogen uitsluitend door gekwalificeerde elektrische experts worden onderhouden. Incorrecte reparaties kunnen aanzienlijke gevolgschade veroorzaken.
- ▶ Als het netsnoer beschadigd is, moet het worden vervangen door de fabrikant, zijn onderhoudsdienst of dergelijk gekwalificeerde personen om ieder risico uit te sluiten.

### 9.1 Informatiecodes

De volgende codes worden enkel weergegeven ter informatie met verwijzing naar de wascyclus. Er hoeven geen maatregelen te worden uitgevoerd.

Code	Bericht
01:25	De resterende wasduur is 1 uur en 25 minuten
06:30	De resterende wasduur, inclusief het gekozen eindtijd startuitstel, is 6 uur en 30 minuten
Auto	Automatische lading detectie ingeschakeld
End	De wascyclus is beëindigd. Het apparaat schakelt automatisch uit.
Child	De kinderslotfunctie is ingeschakeld.
Lock	Deur is gesloten omwille van het hoge waterniveau, hoge watertemperatuur of zwiercyclus.
BEEP OFF	De zoemer wordt uitgeschakeld
BEEP On	De zoemer wordt ingeschakeld

### 9.2 Probleemoplossing met weergavecode

Probleem	Oorzaak	Oplossing
ErrFLtr	<ul style="list-style-type: none"> <li>• Draineringsfout, water wordt niet volledig afgevoerd binnen 6 minuten</li> </ul>	<ul style="list-style-type: none"> <li>• Reinig het pompfilter.</li> <li>• Controleer de installatie van de afvoerslang.</li> </ul>
E2	<ul style="list-style-type: none"> <li>• Vergrendelingsfout.</li> </ul>	<ul style="list-style-type: none"> <li>• Sluit de deur correct.</li> </ul>
E4	<ul style="list-style-type: none"> <li>• Het waterniveau niet bereikt na 8 minuten.</li> <li>• Afvoerslang blijft doorlopend overhevelen.</li> </ul>	<ul style="list-style-type: none"> <li>• Zorg ervoor dat de kraan volledig geopend is en dat de waterdruk normaal is.</li> <li>• Controleer de installatie van de afvoerslang.</li> </ul>
EB	<ul style="list-style-type: none"> <li>• Water beschermingsniveau fout.</li> </ul>	<ul style="list-style-type: none"> <li>• Neem contact op met de dienst na verkoop.</li> </ul>

Probleem	Oorzaak	Oplossing
F3	<ul style="list-style-type: none"> <li>• Temperatuursensor storing.</li> </ul>	<ul style="list-style-type: none"> <li>• Neem contact op met de dienst na verkoop.</li> </ul>
F4	<ul style="list-style-type: none"> <li>• Verwarmings-storing.</li> </ul>	<ul style="list-style-type: none"> <li>• Neem contact op met de dienst na verkoop.</li> </ul>
F7	<ul style="list-style-type: none"> <li>• Motorstoring.</li> </ul>	<ul style="list-style-type: none"> <li>• Neem contact op met de dienst na verkoop.</li> </ul>
F9	<ul style="list-style-type: none"> <li>• Watertemperatuursensor fout</li> </ul>	<ul style="list-style-type: none"> <li>• Neem contact op met de dienst na verkoop.</li> </ul>
FR	<ul style="list-style-type: none"> <li>• Waterniveausensorstoring.</li> </ul>	<ul style="list-style-type: none"> <li>• Neem contact op met de dienst na verkoop.</li> </ul>
FE of FE2 FE3	<ul style="list-style-type: none"> <li>• Abnormale communicatiefout.</li> </ul>	<ul style="list-style-type: none"> <li>• Neem contact op met de dienst na verkoop.</li> </ul>
Fd	<ul style="list-style-type: none"> <li>• Drogen verwarmingselement - fout</li> </ul>	<ul style="list-style-type: none"> <li>• Neem contact op met de dienst na verkoop.</li> </ul>
FE	<ul style="list-style-type: none"> <li>• Koppelmotor fout.</li> </ul>	<ul style="list-style-type: none"> <li>• Neem contact op met de dienst na verkoop.</li> </ul>
E 12	<ul style="list-style-type: none"> <li>• Waterpeil te hoog tijdens drogen.</li> </ul>	<ul style="list-style-type: none"> <li>• Neem contact op met de dienst na verkoop.</li> </ul>
Unb	<ul style="list-style-type: none"> <li>• Lading niet in evenwicht fout.</li> </ul>	<ul style="list-style-type: none"> <li>• Controleer en breng de lading in evenwicht in de trommel.</li> <li>• Verminder de lading.</li> </ul>
Fb	<ul style="list-style-type: none"> <li>• Abnormaal overspoelen van water</li> </ul>	<ul style="list-style-type: none"> <li>• Neem contact op met de dienst na verkoop.</li> </ul>
E5	<ul style="list-style-type: none"> <li>• Afvoerfout. Het water wordt niet volledig afgevoerd binnen 1 minuut. (i-Refresh programma</li> </ul>	<ul style="list-style-type: none"> <li>• Reinig het pompfilter.</li> <li>• Controleer de installatie van de afvoerslang.</li> </ul>

## 9.3 Probleemoplossen zonder weergavecode

Probleem	Oorzaak	Oplossing
Apparaat werkt niet.	<ul style="list-style-type: none"> <li>• Programma is nog niet gestart.</li> <li>• Deur is niet correct gesloten.</li> <li>• Machine is niet ingeschakeld.</li> <li>• Stroompanne.</li> <li>• Kinderslotfunctie ingeschakeld.</li> </ul>	<ul style="list-style-type: none"> <li>• Controleer het programma en start het.</li> <li>• Sluit de deur correct.</li> <li>• Schakel de machine aan.</li> <li>• Controleer de voeding.</li> <li>• Schakel kinderslot uit.</li> </ul>
Apparaat niet gevuld met water.	<ul style="list-style-type: none"> <li>• Geen water.</li> <li>• Inlaatslang is gebogen.</li> <li>• Inlaatslangfilter is geblokkeerd.</li> <li>• Waterdruk is minder dan 0,03 MPa.</li> <li>• Deur is niet correct gesloten.</li> <li>• Watertoevoer defect.</li> </ul>	<ul style="list-style-type: none"> <li>• Controleer de waterkraan.</li> <li>• Controleer de inlaatslang.</li> <li>• Verwijder de blokkering uit het inlaatslangfilter.</li> <li>• Controleer de waterdruk.</li> <li>• Sluit de deur correct.</li> <li>• Controleer de watertoevoer.</li> </ul>
De machine draineert terwijl ze wordt opgevuld	<ul style="list-style-type: none"> <li>• De afvoerslang hangt lager dan 80 cm.</li> <li>• Het uiteinde van de afvoerslang kan in het water hangen.</li> </ul>	<ul style="list-style-type: none"> <li>• Zorg ervoor dat de afvoerslang correcte geïnstalleerd is.</li> <li>• Zorg ervoor dat de afvoerslang niet in het water hangt.</li> </ul>

Probleem	Oorzaak	Oplossing
Fout tijdens drainering.	<ul style="list-style-type: none"> <li>Afvoerslang is geblokkeerd.</li> <li>Het pompfilter is geblokkeerd.</li> <li>Het uiteinde van de afvoerslang is hoger dan 100 cm boven de vloer.</li> </ul>	<ul style="list-style-type: none"> <li>U moet de blokkering verwijderen uit de afvoerslang.</li> <li>Reinig het pompfilter.</li> <li>Zorg ervoor dat de afvoerslang correcte geïnstalleerd is.</li> </ul>
Sterke trillingen tijdens het zwieren.	<ul style="list-style-type: none"> <li>Niet alle transportbouten werden verwijderd.</li> <li>Het apparaat staat niet op een stevige ondergrond.</li> <li>De lading in de machine is niet correct.</li> </ul>	<ul style="list-style-type: none"> <li>Verwijder alle transportbouten.</li> <li>Zorg voor een stevige ondergrond en een genivelleerde plaatsing.</li> <li>Controleer het gewicht en het evenwicht van de lading.</li> </ul>
Programma stopt voor het einde van de wascyclus.	<ul style="list-style-type: none"> <li>Water of elektrische fout.</li> </ul>	<ul style="list-style-type: none"> <li>Controleer de stroom- en wattertoevoer.</li> </ul>
De machine stopt gedurende een bepaalde periode.	<ul style="list-style-type: none"> <li>Het apparaat geeft een foutcode weer.</li> <li>Probleem omwille van het ladingpatroon.</li> <li>Programma voert de spoelcyclus uit.</li> </ul>	<ul style="list-style-type: none"> <li>Overweeg de weergavecodes.</li> <li>Verminder de lading of pas ze aan.</li> <li>Annuleer het programma en start het opnieuw.</li> </ul>
Overtollig schuim drijft in de trommel en/of de wasmiddellade.	<ul style="list-style-type: none"> <li>Wasmiddel is niet geschikt.</li> <li>Overmatig gebruik van wasmiddel.</li> </ul>	<ul style="list-style-type: none"> <li>Controleer de wasmiddel aanbevelingen.</li> <li>Verminder de hoeveelheid wasmiddel.</li> </ul>
Automatische aanpassing van de wasduur.	<ul style="list-style-type: none"> <li>Wasduur wordt aangepast.</li> </ul>	<ul style="list-style-type: none"> <li>Dit is normaal en heeft geen impact op de werking.</li> </ul>
Centrifugeren mislukt.	<ul style="list-style-type: none"> <li>Wasgoed niet in evenwicht.</li> </ul>	<ul style="list-style-type: none"> <li>Controleer de lading en het wasgoed en laat het zwierprogramma opnieuw draaien.</li> </ul>
Ontoereikend wasresultaat.	<ul style="list-style-type: none"> <li>Graad van vervuiling stemt niet overeen met het geselecteerde programma.</li> <li>Onvoldoende wasmiddel aanwezig.</li> <li>Maximum lading is overschreden.</li> <li>Wasgoed was ongelijkmatig verdeeld in de trommel.</li> </ul>	<ul style="list-style-type: none"> <li>Selecteer een ander programma.</li> <li>Kies het wasmiddel in overeenstemming met de graad van vervuiling en de specificaties van de fabrikant.</li> <li>Verminder de lading.</li> <li>Breng het wasgoed losser aan.</li> </ul>
Er zijn waspoeder resten aanwezig op het wasgoed.	<ul style="list-style-type: none"> <li>Onoplosbare deeltjes wasmiddel kunnen als witte puntjes achterblijven op het wasgoed.</li> </ul>	<ul style="list-style-type: none"> <li>Extra Rinse uitvoeren.</li> <li>Probeer de puntjes weg te borstelen van uw droge wasgoed.</li> <li>Kies een ander wasmiddel.</li> </ul>
Wasgoed heeft grijze vlekken.	<ul style="list-style-type: none"> <li>Veroorzaakt door vetten zoals oliën, crèmes of zalfjes.</li> </ul>	<ul style="list-style-type: none"> <li>Behandel het wasgoed vooraf met een speciaal reinigingsmiddel.</li> </ul>

## **i** Opmerking: Schuimvorming

Als er te veel schuim aanwezig is tijdens het zwieren, stopt de motor en de dreineerpomp wordt gedurende 90 seconden ingeschakeld. Als die verwijdering van het schuim niet geslaagd is na 3 pogingen eindigt het programma zonder zwieren.

Als de foutberichten opnieuw verschijnen, zelfs na het nemen van maatregelen, moet u het apparaat uitschakelen, de voeding loskoppelen en Neem contact op met de klantendienst.

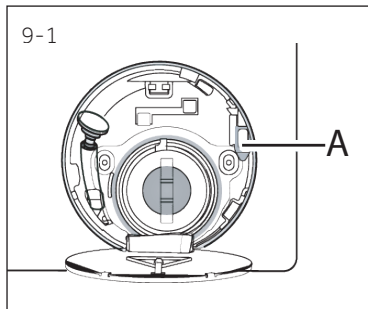

## 9.4 In het geval van een stroomstoring

Het huidige programma en de instelling worden opgeslagen.

Als de stroom hersteld is, kunt u de bewerking hervatten.

Als een wasprogramma wordt onderbroken door een stroomstoring is de deur mechanisch geblokkeerd. Om het wasgoed uit de machine te verwijderen, mag u geen water zien in het glazen kijkvenster van de deur - Risico van brandwonden! Het waterniveau moet worden verlaagd zoals beschreven in "Pump filter". Trek niet aan de hendel (A) onder de onderhoudsklep (afb. 9-1) tot de deur met een zachte klik wordt ontgrendeld. Breng daarna alle onderdelen opnieuw aan.

## **i** Opmerking: Ontgrendel de deur

Wanneer de wasmachine veilig is (onder het waterniveau onder het venster over een bepaalde afstand, de trommeltemperatuur minder dan 55°C, de interne trommel heeft niet gedraaid) kan de deuren van de machine ontgrendelen.



### 10.1. Voorbereiding

- ▶ Verwijder het apparaat uit de verpakking.
- ▶ Verwijder al het verpakkingsmateriaal, inclusief de polystyreen basis, houd ze buiten het bereik van kinderen. Wanneer u de verpakking opent, kunnen waterdruppels zichtbaar zijn op de plastic zak en het kijkvenster. Dit normale fenomeen is het resultaat van watertests in de fabriek.



#### Opmerking: Weggoien van de verpakking

Houd alle verpakking buiten het bereik van kinderen en gooi ze weg op een milieuvriendelijke wijze.

### 10.2 OPTIONEEL: Breng trillingdemperblokken aan

1. Wanneer u de krimpverpakking opent, zult u een aantal geluidsreductie pads zien. Deze worden gebruikt om het geluid te verminderen. (Afb. 10.-1).
2. Leg de wasmachine op de zijkant, met het kijkvenster naar boven en de onderzijde naar de operator gericht.
3. Verwijder de geluiddempende pads en verwijder de dubbelzijdige klevende beschermende folie; plak rond de onderzijde; de geluiddempende pads onder de wasmachine zoals weergegeven in Afbeelding 3 (twee langere pads in positie 1 en 3 kortere pads in positie 2 en 4). Zet de machine

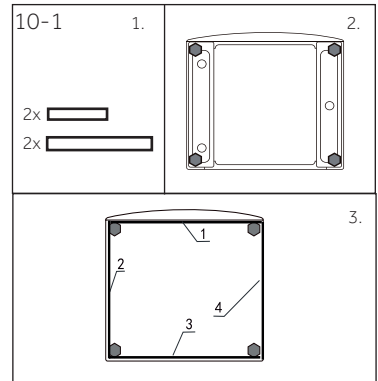

### 10.3 Ontmantelt de transportbouten

De transportbeveiliging op de achterzijde is ontworpen om trilling dempende onderdelen in het apparaat te klemmen tijdens het transport om interne schade te voorkomen. Alle elementen (I, R, S en T , Afb. 10-2) moeten worden verwijderd voor gebruik.

1. Verwijder alle bouten (T1 - T4, afb. 10-3).

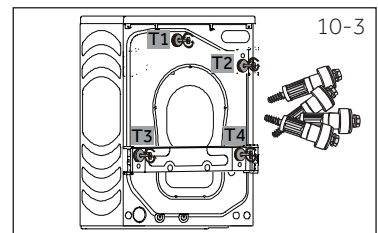
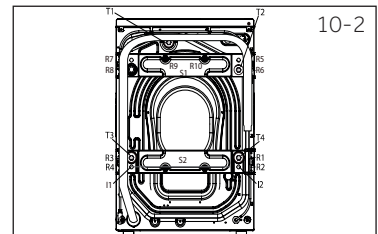

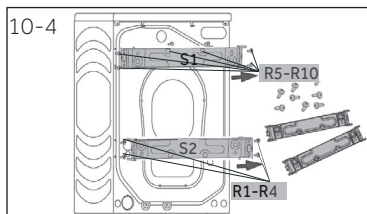

2. Verwijder alle 10 schroeven (R1 - R10) van de versteviging van de achterzijde onderaan. Verwijder de verstevigingen (S1 en S2) van de machine.\*H-W100/120-B14979 Verwijder de 4 schroeven (R1 - R4) van de verstevigingen achteraan onderaan. Verwijder de verstevigingen (S2) van de machine.\*HW80-B14979 (Fig. 10-4).

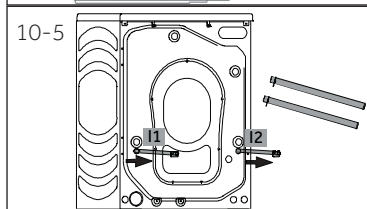

3. Verwijder de 2 metalen staven I1 en I2 (afb. 10-5).

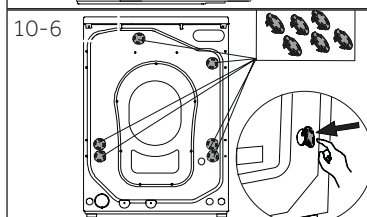

4. Vul de 6 openingen met afdichtpluggen (afb. 10-6).



### Opmerking: Bewaren op een veilige locatie

Houd de transportbouten op een veilige plaats voor later gebruik. Als het apparaat moet worden verplaatst, moet u eerst de bouten opnieuw monteren.

#### 10.4 Het apparaat verplaatsen

Als de machine naar een verre locatie moet worden verplaatst, moet u de transportbouten opnieuw aanbrengen die u hebt verwijderd voor de installatie om schade te vermijden:  
opnieuw recht.

#### 10.5 Het apparaat uitlijnen

Pas alle voetjes aan (Afb. 10-7) om een volledige horizontale positie te bereiken. Dit herleidt de trillingen en dus het lawaai tot een minimum tijdens het gebruik. Dit vermindert ook de slijtage. We raden aan een waterpas te gebruiken voor de bijstelling. De vloer moet zo stabiel en vlak mogelijk zijn.

1. Schroef de borgmoer (1) los met een sleutel.
2. Pas de hoogte aan door te draaien aan de voetjes (2).
3. Draai de borgmoer (1) aan tegen de behuizing.

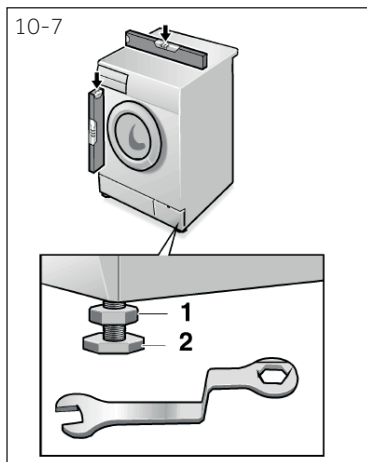

## 10.6 Draineerwater verbinding

Bevestig de waterafvoerslang correct op de leidingen. De slang moet een punt bereiken tussen 80 en 100 cm boven de onderste lijn van het apparaat! Indien mogelijk, moet u de afvoerslang altijd bevestigd houden met de klep op de achterzijde van het apparaat.



### WAARSCHUWING!

- ▶ Gebruik enkel het geleverde slangenset voor de aansluiting.
- ▶ U mag nooit oude slangensets opnieuw gebruiken!
- ▶ Uitsluitend aansluiten op een toevoer van koud water.
- ▶ U moet controleren of het water zuiver en helder is voor u de verbinding tot stand brengt.

De volgende verbindingen zijn mogelijk:

### 10.6.1 Afvoerslang naar gootsteen

- ▶ Hang de afvoerslang met de U-beugel over de rand van een voldoende grote wastafel (afb. 10-8).
- ▶ Bescherm de U-beugel voldoende tegen slippen.

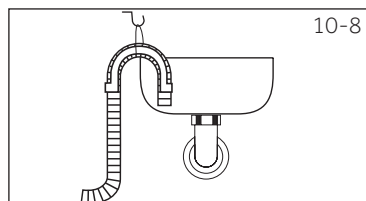

### 10.6.2 Afvoerslang naar afvalwaterverbinding

- ▶ De interne diameter van de standpijp met ventilatieopening moet minimum 40 mm zijn.
- ▶ Plaats de afvoerslang ca. 80-100 mm in de afvalwaterleiding.
- ▶ Bevestig de U-beugel en zorg dat deze niet kan bewegen (afb. 10-9).

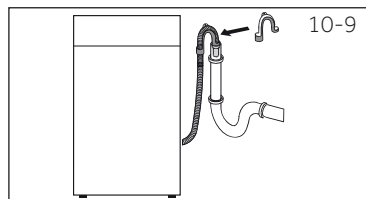

### 10.6.3 Afvoerslang naar wastafel aansluiting

- ▶ De verbinding moet boven de sifon
- ▶ Een tapkraanverbinding wordt gewoonlijk afgesloten met een dop (A). Deze moet worden ver-

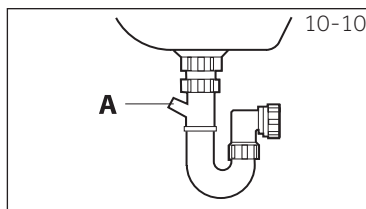

### OPGELET!

- ▶ De afvoerslang moet ondergedompeld zijn in water en ze moet beveiligd worden en lekvrij zijn. Als de afvoerslang op de vloer wordt geplaatst of als de leiding op minder dan 80 cm hoog wordt aangebracht, zal de wasmachine doorlopend blijven draineren terwijl ze word opgevuuld (zelf-overheveling).
- ▶ Afvoerslang mag niet worden verlengd. Indien noodzakelijk neemt u contact op met de dienst na verkoop.

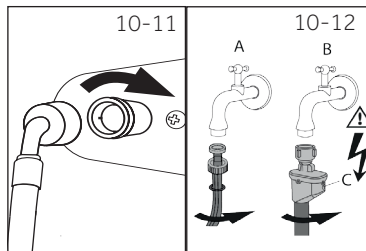

## 10.7 Zoetwater verbinding

Zorg ervoor dat de pakkingen ingevoegd zijn.

1. Verbind de waterinlaatslang met het gehoekte uiteinde op het apparaat (Afb. 10-11). Schroef de schroeven vast met de hand.
2. Het andere uiteinde wordt verbonden op een waterkraan met een 3/4" draad (Afb. 10-12).

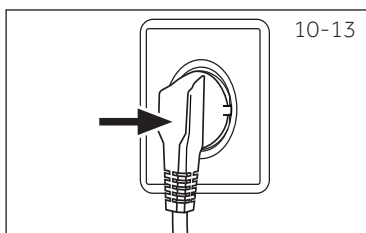

## 10.8 Elektrische verbinding

Voor elke aansluiting moet u controleren of:

- ▶ het elektrisch net, stopcontact en de zekeringen overeenstemmen met de informatie op het naamplaatje.
- ▶ het stopcontact geard is en er geen multi-stekker of verlengsnoer wordt gebruikt.
- ▶ de stekker en het stopcontact overeenstemmen.
- ▶ **Enkel UK:** De UK stekker voldoet aan de BS1363A norm.

Steek de stekker in het stopcontact (afb. 10-13).



## WAARSCHUWING!

- ▶ Zorg er altijd voor dat alle verbindingen (voeding, afvoer- en zoetwaterslag) stevig zijn aangebracht en dat ze droog zijn en geen lekken vertonen!
- ▶ Zorg ervoor dat deze onderdelen nooit worden samengedrukt, verwrongen of gebogen
- ▶ Als het netsnoer beschadigd is, moet het worden vervangen door de onderhouds-agent (zie garantiekaart) om elk risico uit te sluiten. .

## 11.1 Productfiche conform regel EU Nr. 1061/2010

Handelsmerk	Haier		
	HWD80-B14979	HWD100-B14979	HWD120-B14979
Modelidentificatie			
Energie efficiëntieklasse 1)	B	A	A
Energieverbruik voor wassen, zwieren en drogen met de standaard katoenprogramma's 2) in kWu/volledige werkcyclus 3)	5,6	6,8	7,9
Energieverbruik voor wassen, zwieren en drogen met de standaard katoenprogramma's 2) in kWh/wascyclus 3)	0,91	0,9	1,15
Wassen prestatieklasse 1)	B	A	A
Resterend water na het zwieren voor de standaard 60°C katoen wascyclus 2) in %	44	52	43
Maximum zwiersnelheid voor standaard 60°C katoen wascyclus 2) in rpm	1370	1390	1400
Wasvermogen voor standaard 60°C katoen wascyclus (zonder drogen) 2) in kg	8	10	12
Aandrijfvermogen voor standaard "droog katoen" droogcyclus 2) (kg)	5	6	8
Waterverbruik voor wassen, zwieren en drogen 2) in L/volledige werkcyclus	96	114	122
Waterverbruik enkel voor wassen en zwieren 2) in L/volledige werkcyclus	49	62	65
Was- en droogtijd. Programmaduur voor volledige werkcyclus in min	675	715	685
Geschat jaarlijkse verbruik voor een huishouden van vier personen, altijd met gebruik van de droger (200 cycli) in kWu	1120	1360	1580
Geschat jaarlijkse verbruik voor een huishouden van vier personen, nooit met gebruik van de droger (200 cycli) in kWu	182	180	230
Lawaai tijdens wassen, zwieren en droogcycli met het standaard katoenprogramma 2) in dB(A) re 1pW)	55/73/63	55/72/61	53/72/59

1) Klasse G is de minst efficiënte en Klasse A is de meest efficiënte.

2) Ga naar de Europese standaard testprocedure:

Wassen: Selecteer Eco 40 -60, raak de snelheid-toets aan gedurende 5 seconden. Wanneer de temperatuur verschijnt, kunt u de temperatuur en de maximumsnelheid selecteren. Raak de Startknop aan.

Drogen: Selecteer Eco 40 -60, raak de snelheid-toets een aantal maal aan gedurende 5 seconden. Wanneer de temperatuurfunctie verschijnt, selecteert u het Drogen programma, raak Dry Level een aantal maal aan gedurende 5 seconden. Daarna verschijnt "drogen", raak de Startknop aan.

3) Het reële energieverbruik per cyclus hangt af hoe het apparaat wordt gebruikt.

## 11.2 Bijkomende technische gegevens

HWD80-B14979 / HWD100-B14979 / HWD120-B14979	
Afmetingen (HxBxD in mm)	850x460x595 / 850x530x595 / 850x600x595
Voltage in V	220-240 V~/50Hz
Stroom in A	10
Max vermogen in W	2000
Waterdruk in MPa	$0,03 \leq P \leq 1$
Nettogewicht in kg	75 / 81 / 85

## 11.3 Normen en richtlijnen

Dit product stemt overeen met de vereisten van alle toepasselijke EU-richtlijnen met de overeenstemmende geharmoniseerde normen die gelden voor de CE-markering.

We raden onze Haier klantendienst aan en het gebruik van originele reserveonderdelen. Als u een probleem ondervindt met uw apparaat moet u eerst de sectie PROBLEEMOPLOSSEN controleren.

Als u daar geen oplossing vindt, kunt u contact opnemen met

- ▶ uw lokale verdeler of
- ▶ de Onderhoud & Ondersteuning zone op [www.haier.com](http://www.haier.com) waar u telefoonnummers en veelgestelde vragen kunt vinden en waar u uw service claim kunt activeren.

Wanneer u contact opneemt met onze service moet u de volgende informatie bij de hand hebben.

De informatie staat vermeld op het naamplaatje.

Model \_\_\_\_\_ Serienr. \_\_\_\_\_

Controleer ook het garantiekaartje dat wordt geleverd met het product met betrekking tot de garantie.

Voor algemene zakelijke vragen vindt u hieronder onze adressen in Europa:

Europese Haier adressen			
Land*	Postadres	Land*	Postadres
<b>Italië</b>	Haier Europe Trading SRL Via De Cristoforis, 12 21100 Verese ITALIË	<b>Frankrijk</b>	Haier France SAS 3-5 rue des Graviers 92200 Neuilly sur Seine FRANKRIJK
<b>Spanje Portugal</b>	Haier Iberia SL Pg. Garcia Faria, 49-51 08019 Barcelona SPANJE	<b>België-FR België-NL Nederland Luxemburg</b>	Haier Benelux SA Anderlecht Route de Lennik 451 BELGIË
<b>Duitsland Oostenrijk</b>	Haier Deutschland GmbH Konrad-Zuse-Platz 6 81829 München DUITSLAND	<b>Polen Tsjechië Hongarije Griekenland Roemenië Rusland</b>	Haier Poland Sp. zo.o. Al. Jerozolimskie 181B 02-222 Warszawa POLEN
<b>Verenigd Koninkrijk</b>	Haier Appliances UK Co.Ltd. One Crown Square Church Street East Woking, Surrey, GU21 6HR UK		

\*Voor meer informatie verwijzen wij naar [www.haier.com](http://www.haier.com)





HWD80-B14979 HWD100-B14979 HWD120-B14979\_NL

**Haier**